

# Kolibri

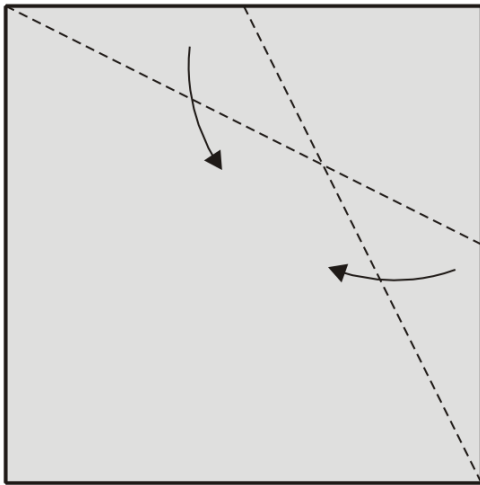

1. A sarok oldalait hajtsuk középre.

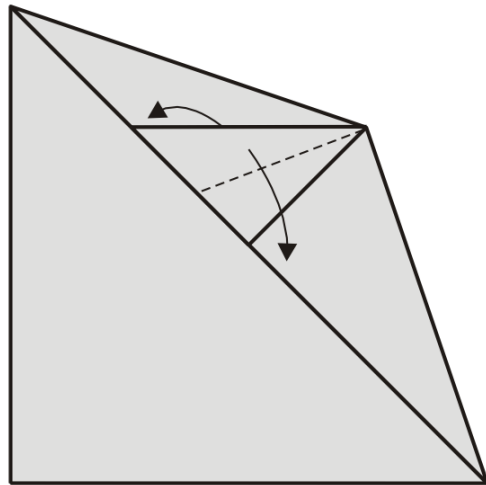

2. A csúcsot nyissuk szét.

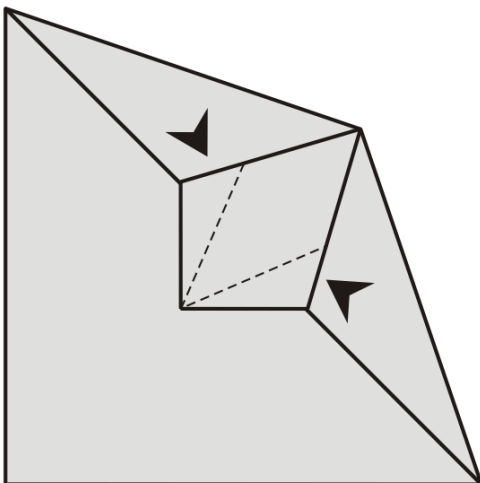

3. A csúcs oldalait horpasszuk be.

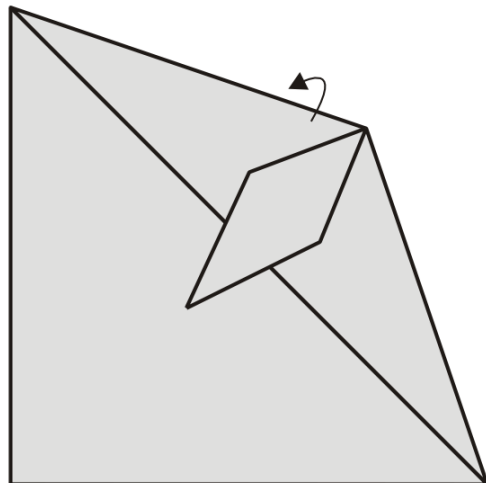

4. A felső részt hajtsuk az alsó alá.

# Kolibri

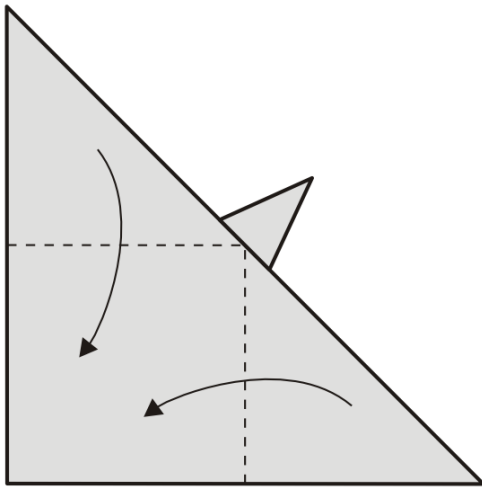

5. A csúcsokat hajtsuk középre.

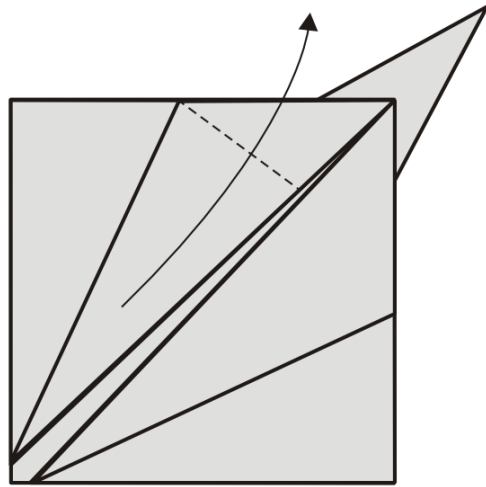

6. A csúcsot hajtsuk fel.

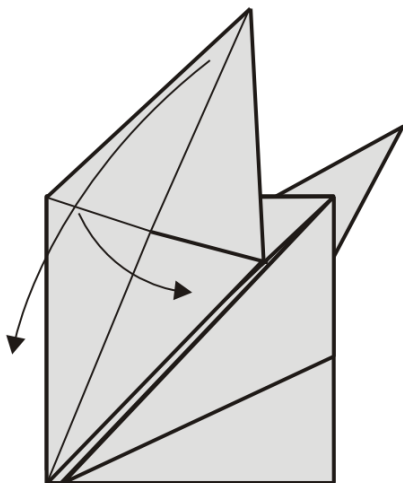

7. A csúcs oldalát hajtsuk be, majd a csúcsot hajtsuk le.

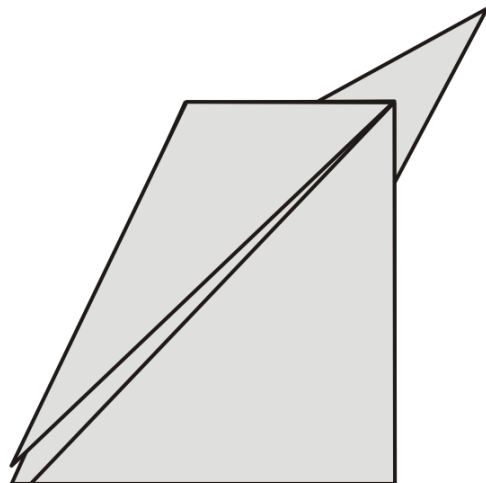

8. Az utóbbi 2 lépést a másik oldalon is végezzük el.

# Kolibri

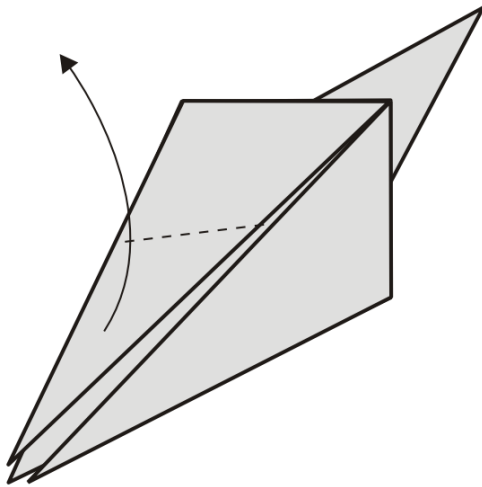

9. A csücsot hajtsuk ki, közben az oldalait nyissuk szét.

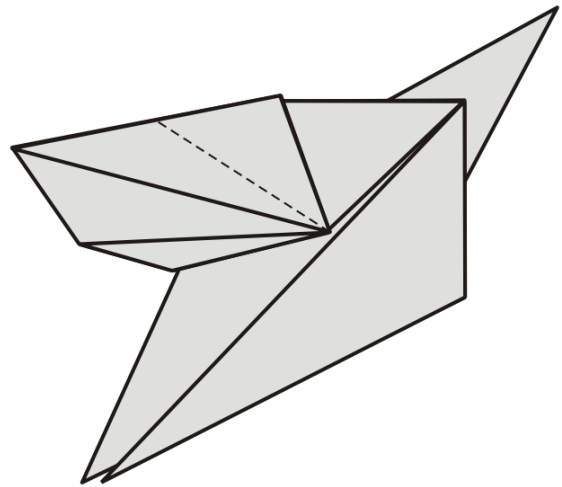

10. A csücs végét horpasszuk be. Az utolsó 2 lépést a másik csücsön is végezzük el.

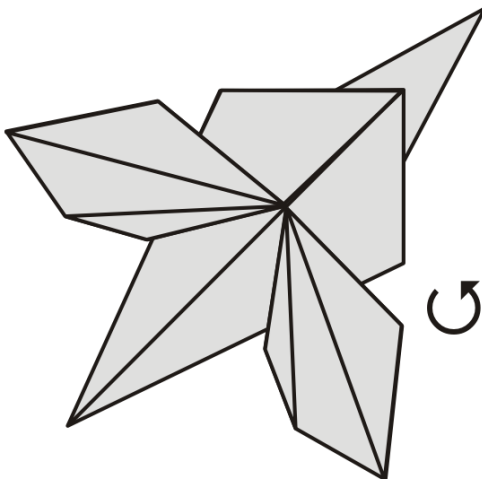

11. A figurát fordítsuk meg.

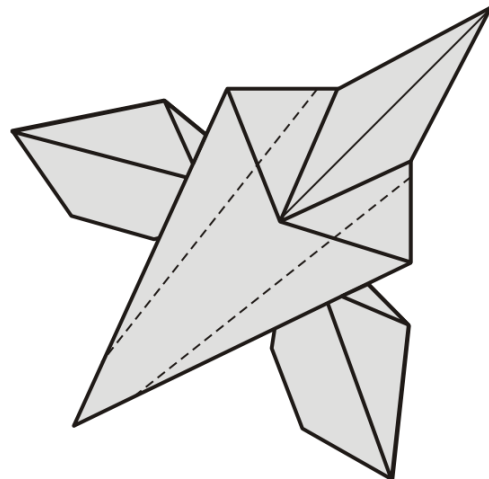

12. A laprészeket horpasszuk be.

## Kolibri

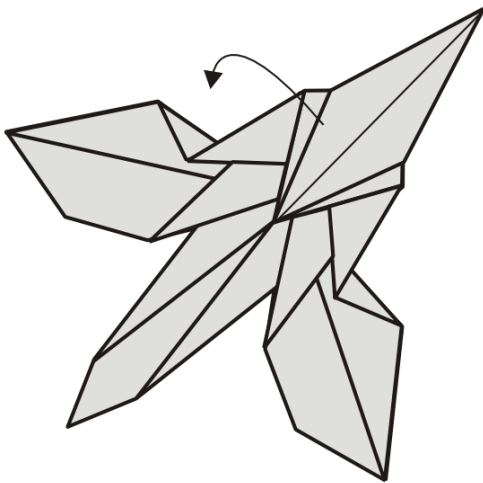

13. Zárjuk össze a figurát.

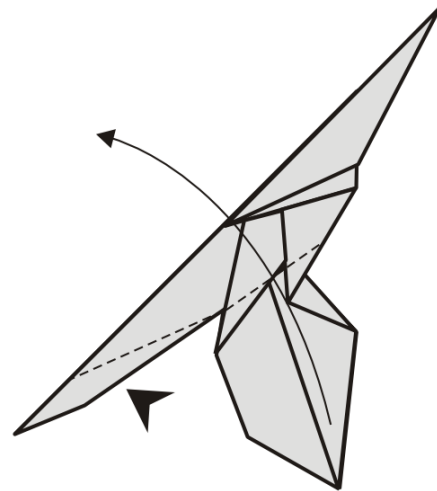

14. Az alsó csücsot horpasszuk fel, a szárnyakat hajtsuk a megadott irányba.

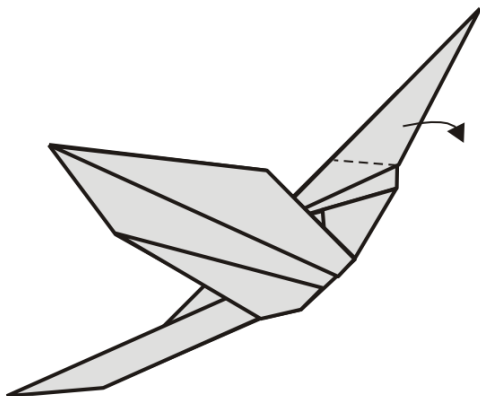

15. A csücsot enyhén horpasszuk le.

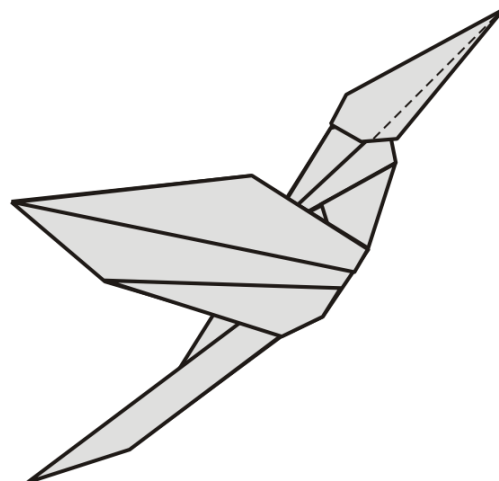

16. A csücs alját mindkét oldalon hajtsuk a csücs belsejébe.

## Kolibri

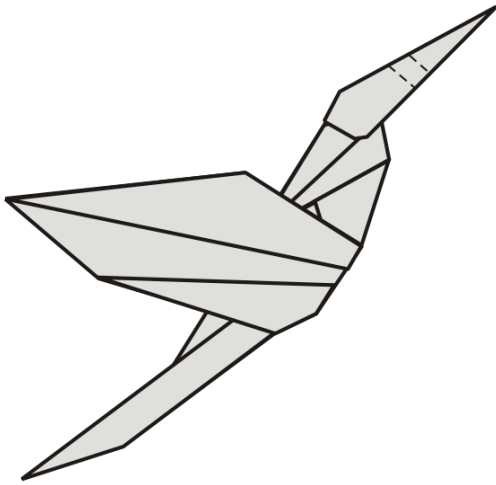

17. A megadott jelzéseknél a csúcsot horpasszuk be, majd ki.

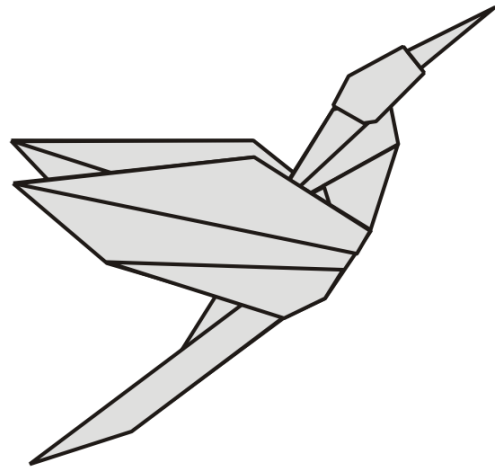

18. Kész a kolibri.